

A modern kitchen with light wood cabinetry and a custom island. A man and a woman are sitting at the island table, looking at a book. The kitchen features a built-in oven, a countertop with various kitchen items, and a window with a plant. The floor is light wood, and there is a patterned rug under the island.

Cuisines sur mesure

*Créons ensemble la cuisine
qui vous ressemble !*

 **boulangier**

NOS CUISINES 06

Les tendances 08

Les modèles de cuisine 10 à 35

Cuisines connectée et éco-responsable 36

Nos solutions de financement 37

LES RANGEMENTS 38

BUANDERIE - CELLIER

La buanderie 40

10 conseils 42

LA MODULARITÉ 44

Nos solutions fonctionnelles 46

Nos palettes d'options 50





Cuisines sur mesure

Passons à la cuisine !

Pour chacune de vos recettes, vous avez votre petit secret, le truc en plus qui n'appartient qu'à vous et rend votre plat unique. Plus qu'une simple pièce, la cuisine est le cœur de votre maison. La journée y commence du bon pied avec le petit déjeuner et se termine, parfois tard, avec de longues discussions.

Alors, pas question que votre cuisine ressemble à celle de votre voisin ! Chez Boulanger, nos concepteurs imaginent avec vous **un espace de vie qui vous ressemble et répond à vos besoins d'esthétique, d'ergonomie et de convivialité.**



Vous allez découvrir dans ce catalogue notre toute dernière collection de cuisines spécialement conçues pour partager, échanger et vivre des moments de convivialité en famille ou entre amis.

Grâce à son professionnalisme, son expertise de la cuisine équipée depuis plus de 45 ans et son savoir-faire en électroménager, Boulanger apporte à chaque étape de votre projet une expérience singulière et innovante.

Christophe Collet, *Leader Cuisines Boulanger*



Nous avons à cœur de vous aider à réaliser votre projet. Notre métier ne se résume pas à une succession de meubles que l'on aligne les uns avec les autres. Je le vois plutôt comme une chance de créer un projet adapté et totalement personnalisé à chaque besoin.

Venez nous rencontrer en magasin ou prenez rendez-vous en visio et donnons vie à vos idées !

Amélie Tranchand,
Conceptrice cuisine - Boulanger Englos



Donnons vie à votre cuisine en 5 étapes !



1

**Prenez rendez-vous
avec un
expert-concepteur dédié**

Vous créez ensemble les plans de la cuisine qui vous ressemble, du croquis à la projection 3D, en passant par le choix de votre électroménager.



2

**Visitez votre
future cuisine
en réalité virtuelle**

Avec le casque VR, vous découvrez votre cuisine en réalité augmentée pour une immersion totale.



3

**Votre projet
se concrétise !**

Une fois le devis signé, un métreur se déplace à domicile pour un relevé de mesures au cm près.



4

**La livraison
et l'installation
ont lieu.**

Des professionnels habilités s'occupent de tout !



5

**Votre cuisine
équipée est
prête à vivre.**

Qu'est ce qu'on mange ce soir ?

Le plus

de Boulanger

Croquis, images 3D, réalité augmentée :

projetez-vous simplement dans votre future cuisine, validez l'implantation, et le choix des équipements.



Pour vous,

et pour l'environnement,

Boulangers s'engage aussi dans votre cuisine !



**Fabrication 100%
made in France
et Allemagne**

La qualité de meubles
montés en usine

Les labels et certifications garants de notre engagement :

- **Fabrication certifiée ISO 9001 et ISO 14001 :** normes de management environnemental délivrées par un organisme indépendant
- **Certification NFA :** meubles conformes au référentiel de qualité NF Ameublement
- **NF environnement :** limitation des impacts sur l'environnement tout au long du cycle de vie du mobilier
- **PEFC :** bois utilisés dans la fabrication des produits provenant de forêts gérées durablement

Notre engagement n°1 : la fabrication française et allemande

Garantie de fabricants français et allemand parmi les leaders européens du meuble de cuisine

- La robustesse des corps de meubles haute densité
- L'offre d'électroménager la plus étendue du marché

Nos garanties*



7 ans de garantie incluse
sur le gros électroménager



Garantie jusqu'à 10 ans
sur les meubles de cuisine de
fabrication française & allemande



Cuisine équipée
100% sur mesure

*Voir conditions en magasin.







NOS CUISINES

Chez Boulanger, nous concevons des cuisines équipées depuis plus de 45 ans pour vous offrir **des moments uniques en famille ou entre amis**. Au plus près des tendances, chaque collection est pensée pour **répondre aux modes de vie d'aujourd'hui et s'intégrer avec style à votre intérieur**. Que vous aimiez l'authenticité du bois, l'élégance du design ou le charme des couleurs, découvrez une partie de nos modèles made in France et Allemagne !

*Vous reprendrez bien
un peu d'inspiration ?*



Pour votre cuisine, les tendances nous inspirent.

Votre cuisine ne ressemble qu'à vous,
un délicieux mélange d'inspirations, de
coups de cœur et de besoins fonctionnels.

Adoptez, mixez, savourez.

*Et vous,
quel est votre style ?*

INSPI N°1



Retour aux sources avec les teintes naturelles

Fraîcheur, lumière et délicatesse s'invitent à
travers des couleurs douces et pastel. Le vert
sauge s'associe à merveille avec le gris souris
pour faire de la cuisine un refuge authentique,
un cocon apaisant.

INSPI N°2

L'élégance intemporelle du noir



En total look ou par touche sur les
murs, la crédence ou les meubles, le
noir affirme son style contemporain
et indémodable. Et pour un caractère
toujours plus affirmé, le noir habille
également les robots et appareils
électroménagers. Brillant ou mat ?
À vous de choisir !



INSPI N°3

Centenaire et toujours tendance : le style Art Déco

Ce style inimitable, aux formes géométriques et symétriques s'étoffe désormais d'éléments plus audacieux, comme des touches de couleurs peps. Belles matières, damier noir et blanc, motifs... pour une cuisine harmonieuse, pratique et glamour.



INSPI N°4

Place à l'authentique avec le bois

C'est LA matière à adopter les yeux fermés pour la cuisine. Le bois, avec tout ce qu'il comporte de chaleur, de naturalité et d'authenticité fait son grand retour. En accord avec la tendance épurée et minimaliste des pays scandinaves, il réchauffe sans jamais lasser.



INSPI N°5

Le charme unique et apaisant de l'esprit cottage

Décoration chinée, mur de pierres, vaisselle fleurie en porcelaine délicate... bienvenue dans la cuisine inspirée des campagnes anglaises. Les matières rustiques côtoient des touches de modernité, pour une atmosphère au goût de l'enfance et de confiture de fraises.

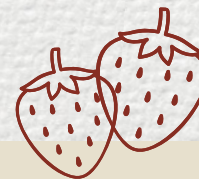



CADRE ART DÉCO

*Et si on laissait
s'exprimer la joie ?*

Une couleur rouge de henné du plus grand chic, un cocktail de modernité et d'art déco ! Ici, on fait l'impasse sur les meubles hauts pour laisser s'exprimer les lignes horizontales.



- FAÇADES & PLANS DE TRAVAIL -
DIFFÉRENTS
COLORIS DISPONIBLES



STYLE URBAIN CHIC



*La cuisine inspirée
par New-York,
révélée par votre style.*

Quand la vie est très active, la cuisine se transforme en havre de paix. Entre minéral et végétal, l'îlot devient l'archipel où retrouver du temps pour soi, pour un simple en-cas ou la longue préparation d'un dîner entre amis.



- FAÇADES & PLANS DE TRAVAIL -
DIFFÉRENTS
COLORIS DISPONIBLES







STYLE COTTAGE



*Un petit air de
campagne anglaise,
non ?*



Quand l'esprit cottage s'unit à l'élégance post-moderne, la cuisine dégage un chaleureux parfum de nostalgie. Ici, on prend son temps, on savoure chaque instant et chaque bouchée.



- FAÇADES & PLANS DE TRAVAIL -
DIFFÉRENTS
COLORIS DISPONIBLES





LOOK CONTRASTÉ

*La vie en cuisine
ne manque pas de piquant !*

Du petit-déjeuner pris dès les premiers rayons de soleil à la soirée qui se poursuit tard dans la nuit, la cuisine est témoin de tous les instants de vie et affiche des contrastes audacieux.

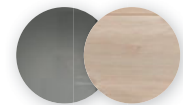
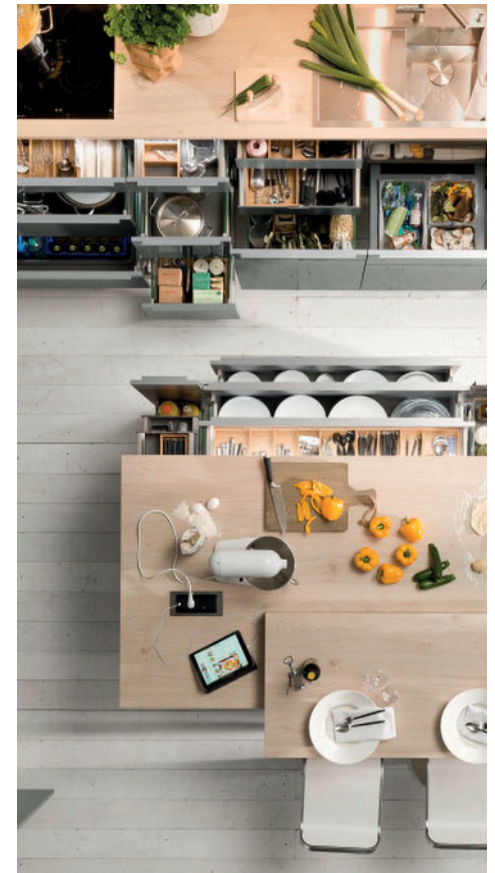

- FAÇADES & PLANS DE TRAVAIL -
DIFFÉRENTS
COLORIS DISPONIBLES





ESPACE INTEMPOREL

*Le coeur
de la maison
bat ici.*



Et si la cuisine devenait une pièce où règnent le confort et la convivialité ? Prenez place : touche moderne et élégance traditionnelle s'unissent via le bois véritable et le blanc soyeux.



- FAÇADES & PLANS DE TRAVAIL -
DIFFÉRENTS
COLORIS DISPONIBLES



ATMOSPHÈRE SCANDINAVE

*La sérénité retrouvée,
tout simplement.*



- FAÇADES & PLANS DE TRAVAIL -
DIFFÉRENTS
COLORIS DISPONIBLES

Place au design dans sa plus jolie expression. Dans la lignée de l'esprit nordique, les éléments hauts se parent de chêne volcanique et les éléments bas de blanc lumineux pour un maximum de rangements.





INSPIRATION MINÉRALE



Retour aux lignes naturelles

Avec ses façades à l'esprit béton, la cuisine entre dans l'ère du minéral. Un caractère authentique souligné par la force des matières brutes et ses lignes épurées.

- FAÇADES & PLANS DE TRAVAIL -
DIFFÉRENTS
COLORIS DISPONIBLES





TENDANCE LOFT

*À quelle heure arrivent
nos invités ?*

Avec ses façades en métal véritable et ses touches de blanc, la cuisine incarne un certain art de vivre, dans l'esprit loft industriel. Un style tendance et durable, à n'en pas douter !



- FAÇADES & PLANS DE TRAVAIL -
DIFFÉRENTS
COLORIS DISPONIBLES



STYLE INDUSTRIEL

*Une cuisine
aux allures
d'atelier.*

Avec son caractère bien marqué, le style industriel ne se démode jamais ! Quand il s'invite en cuisine, c'est pour afficher des lignes élégantes et brutes, soulignées d'un noir profond.



- FAÇADES & PLANS DE TRAVAIL -
DIFFÉRENTS
COLORIS DISPONIBLES





LOOK ANTHRACITE



*L'élégance est
une question
d'attitude.*

La cuisine incarne l'état d'esprit de ceux qui s'y affaireront. Ici, le moins devient le mieux avec une simplicité épurée. Les meubles se parent de gris anthracite pour un style incontestablement très chic.

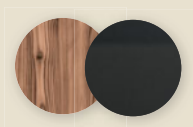

- FAÇADES & PLANS DE TRAVAIL -
DIFFÉRENTS
COLORIS DISPONIBLES







INFLUENCE FIFTIES

*La vie est
encore plus belle
en rose.*

Un rose pastel, doux comme un milkshake à la fraise. Dans cette ambiance aussi tendre que tendance, la lumière est une invitée à part entière. La cuisine redevient un lieu « doudou », où se célèbrent les grands événements comme les petites joies.



- FAÇADES & PLANS DE TRAVAIL -
DIFFÉRENTS
COLORIS DISPONIBLES





UNIVERS NATURE

*Direction la cuisine
pour se mettre
au vert.*



La nature s'invite dans toutes les assiettes et s'installe désormais durablement dans la cuisine ! Avec un mélange équilibré de bois et de vert, chaque recette prend des airs de pique-nique au grand air.

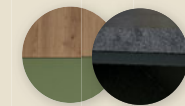

- FAÇADES & PLANS DE TRAVAIL -
DIFFÉRENTS
COLORIS DISPONIBLES



AMBIANCE BISTROT

*Au menu
du jour :
l'authenticité
revisitée.*



Recettes en cocotte, tarte aux pommes, rires partagés... À peine le seuil de la cuisine franchi, l'atmosphère se fait conviviale. Le bois et les éléments noirs s'associent pour transmettre une certaine forme de tradition.



- FAÇADES & PLANS DE TRAVAIL -
DIFFÉRENTS
COLORIS DISPONIBLES







Vos convictions éco-responsables s'expriment aussi en cuisine !

La cuisine est le lieu de la maison où l'on produit le plus de déchets... Pour réduire le gaspillage et le poids de nos poubelles, les épiceries proposent de plus en plus de produits en vrac et les composteurs se font malins pour s'intégrer à tous les intérieurs.

Face à ces nouvelles tendances, votre cuisine sur mesure **Boulang** s'adapte avec des solutions aussi esthétiques que pratiques : espaces ouverts pour visualiser rapidement vos pots de vrac, rangements adaptés aux produits de saison, poubelles de tri à l'intérieur des placards, casiers pour les bouteilles consignées, composteur d'intérieur, lumières avec détecteur de présence...

Des appareils connectés pour une cuisine génération.

En tant que spécialiste de l'électroménager, **Boulang** vous accompagne avec des solutions dernier cri pour une cuisine connectée.

Petits et gros appareils fonctionnent soit de manière autonome soit via une application. Par exemple, votre frigo peut ainsi vous indiquer les aliments que vous avez en stock, vous pouvez connaître les dates d'apogée de vos vins stockés dans votre cave, vous avez la possibilité de suivre des recettes en wifi depuis votre robot cuisinier à écran tactile...

Rendez-vous en magasin et sur boulanger.com pour découvrir tout le catalogue des appareils connectés pour votre cuisine.



CUISINE 
100% connectée

Nos solutions de financement pour accompagner votre projet de cuisine sur mesure !



Solutions de financement

3,5% TAEG
FIXE
De 12 à 84 mois

Vous avez besoin d'un financement pour concrétiser votre projet cuisine ?

Parlez-en à votre conseiller cuisine Boulanger : sur place vous obtiendrez un devis et une réponse rapide, tenant compte de votre budget, sans vous déplacer dans votre banque.

Une pièce d'identité et une carte bancaire suffisent :

Toutes les formalités seront prises en charge.

Vous choisissez :

- la durée, de 12 à 84 mois
- le montant financé, de 1.500 à 25.000 €

**Le taux fixe est de 3,5 %⁽⁰⁾
et vous pouvez différer votre remboursement
de 30, 60, 90 ou 180 jours.**

Exemple :

Exemple pour l'achat d'une cuisine à 8 000 € le 01.01.2022, avec un premier prélèvement à 30 jours, vous remboursez 60 x **145,34 €** à compter du 01.02.2022. Montant du financement : 8 000 €. Montant total dû : **8 720,40 €**. Coût du crédit : 720,40 €. Durée du crédit : 60 mois. Crédit affecté au **TAEG fixe de 3,5%** et taux débiteur fixe de 3,44%. **Un crédit vous engage et doit être remboursé. Vérifiez vos capacités de remboursement avant de vous engager.**

Financement sans assurance. Crédit affecté valable de 1500€ à 25 000€ sur 12, 18, 24, 30, 36, 48, 60 ou 84 mois sur une cuisine équipée Boulanger (meubles et électroménager). Sous réserve d'acceptation par Oney Bank. Vous disposez d'un délai légal de rétractation de 14 jours pour renoncer à votre crédit. La date du 1^{er} prélèvement est reporté par Oney en fonction de la date de réception estimée de votre cuisine. Le report du 1^{er} prélèvement produit des intérêts au taux en vigueur à compter de l'acceptation de l'offre de crédit qui seront ensuite lissés sur l'ensemble des mensualités. Le report du 1^{er} prélèvement allonge la durée et majore le coût du crédit. Oney Bank - SA au capital de 51 286 585 € - Siège social : 34 avenue de Flandre 59170 CROIX- RCS Lille metropole 546 380 197 - n° Orias : 07 023 261 - www.orias.fr - Correspondance : CS 60006 - 59895 Lille Cedex 9 - www.Oney.fr. Boulanger agit en qualité de mandataire exclusif en opérations de banque et en services de paiement - n° ORIAS : 13 009 472 - Siège social : Avenue de la Motte, 59810 LESQUIN.







LES RANGEMENTS

BUANDERIE - CELLIER

*Tout commence
par une bonne organisation !*

Une maison bien organisée, des rangements optimisés, une buanderie aussi belle que fonctionnelle : voici selon nous, le secret d'un quotidien serein. Alors, nous vous accompagnons dans l'aménagement de tous vos espaces de vie pour que chaque moment passé à ranger ou nettoyer soit le plus agréable possible.







Enfin, la buanderie trouve sa place au cœur de la maison.

Longtemps oubliée voire camouflée, la buanderie devient aujourd'hui une véritable pièce dont on est fiers. Bien agencée, elle permet de mener à bien toutes les tâches, dans un environnement optimisé, clair et agréable.

Quand l'espace le permet, la buanderie se prolonge en cellier, pour organiser et stocker toutes les denrées.



- FAÇADES & PLANS DE TRAVAIL -
DIFFÉRENTS
COLORIS DISPONIBLES



10 CONSEILS

*pour un espace buanderie
bien pensé !*

Les mots clés pour la buanderie sont : **gain de place, organisation et praticité** ! Linge sale et propre, produits ménagers... puisqu'on y passe souvent du temps plutôt par obligation que par passion, autant que chaque action y soit fluide et facile.

CONSEIL 1



Optimisez l'espace avec une exploitation du sol au plafond et des armoires pour appareils intégrables.

CONSEIL 2



Balisez toutes les informations (lessive de blancs, linge délicat, eau déminéralisée...) pour que toute la famille, même les plus jeunes, puissent mettre la main à la pâte.

CONSEIL 3

Variez la taille et la nature des rangements de vos armoires à linge. Paniers, étagères ouvertes ou fermées, barres avec cintres...



CONSEIL 4



Installez un point d'eau avec un lavabo. Pratique pour se laver les mains, mais aussi pour laisser tremper le tee-shirt tâché de framboise...

CONSEIL 5

Jouez avec les modules coulissants, notamment les tablettes pour replier le linge, qui disparaissent quand vous n'en avez pas besoin.



CONSEIL 6

Installez un plan de travail, aussi pratique pour poser des accessoires que pour y réaliser des tâches sans se fatiguer.



CONSEIL 7

Prolongez la buanderie en espace cellier pour stocker les denrées ou les boissons grâce à nos multiples solutions de rangements.

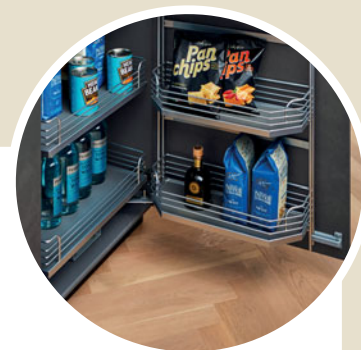

CONSEIL 8

Décorez votre buanderie, quelques plantes, un cadre avec une phrase inspirante... faites-en une pièce agréable.



CONSEIL 9

Intégrez une armoire à chaussures ! Avec une hauteur allant jusqu'à plus de 2 mètres, toute la famille y retrouve chaussons, bottes, baskets...



CONSEIL 10

Veillez à la sécurité des enfants et animaux de compagnie en plaçant les produits dangereux hors de leur portée.







LA MODULARITÉ

*Quand simplicité rime
avec personnaliser.*

Boullanger s'adapte à vos besoins, mais aussi à vos envies de personnalisation. Façades, poignées, plans de travail, créquences... mixez les styles et les couleurs pour concrétiser le projet dont vous rêvez.



NOS SOLUTIONS

fonctionnelles

Afin de créer ensemble la cuisine qui vous ressemble, de multiples solutions fonctionnelles vous sont proposées pour personnaliser et optimiser votre future cuisine en fonction de vos envies et besoins quotidiens.

► TIROIRS & COULISSANTS

Nos tiroirs et coulissants proposent de multiples usages possibles. Nos gammes de range-courverts sont modulables et s'adaptent ainsi aux ustensiles et matériels de chacun.



► MEUBLES

SOLUTIONS D'ANGLE

Ce type de meubles permet un rangement astucieux et pratique, favorisant l'optimisation de l'espace.



AMÉNAGEMENTS SPÉCIFIQUES

Ces meubles ultra fonctionnels permettent un rangement adapté aux besoins et envies de chacun : multiples tiroirs pour de multiples espaces de stockage, lave-vaisselle en hauteur...



Le meuble «petit déjeuner», pratique grâce à sa tablette coulissante qui dissimule un robot ménager ou une machine à café !



NOS SOLUTIONS

fonctionnelles

MEUBLES ASTUCIEUX & DÉCO

Chaque configuration aura son meuble astucieux : un éléments bas ouvert dans un îlot ou des niches prévues pour ranger la vaisselle de manière élégante.



► ÉCLAIRAGE

Il existe plusieurs options d'éclairage dont les profils LED intégrés ; pour une solution moderne et esthétique.

► AMÉNAGEMENTS ARMOIRES

Plusieurs solutions d'ouverture aux ergonomies différentes sont proposées en fonction des besoins, toujours au service d'un espace rangé et optimisé.



+ 20%

D'ESPACE DE
RANGEMENT
EN PLUS

Le plus

de Boulanger

► NOTRE GAMME DE MEUBLES OPTIMISÉS

Notre gamme se décline en 3 hauteurs de meubles (75cm, 78cm, 90cm), pour s'adapter à toutes les morphologies et offrir une plus grande capacité de stockage.



NOS PALETTES

d'options

Votre cuisine se construit à travers chaque détail. Corps de meuble, plans de travail, poignées, façades, crédences...

De multiples possibilités pour apporter la touche finale à votre projet sur mesure. **Une large gamme de finitions** vous est proposée afin de créer la cuisine qui vous ressemble.

► NOS CORPS DE MEUBLE

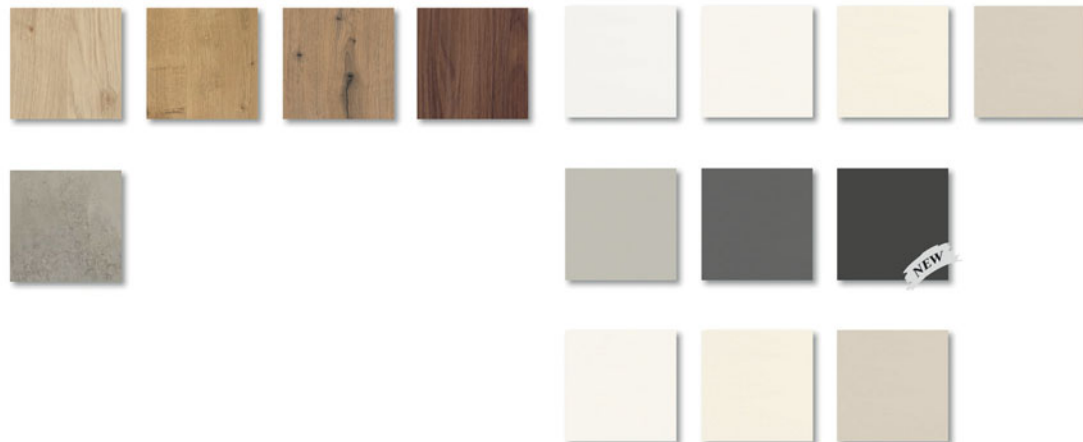
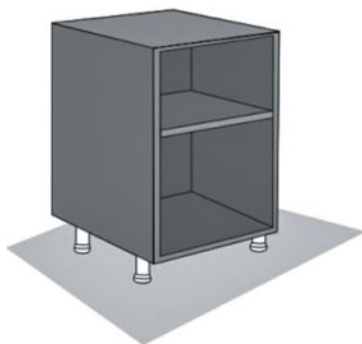

Découvrez plus d'échantillons en magasin.

► NOS FAÇADES



Découvrez plus d'échantillons en magasin.



NOS PALETTES

d'options

► NOS PLANS DE TRAVAIL



-  Plan de travail 40 mm
-  Plan de travail 25 mm
-  Plans de travail et joues 25 mm
-  Plan de travail 12 mm
-  Plans de travail et joues 12 mm
-  Comptoir 100 mm
-  Comptoir 50 mm

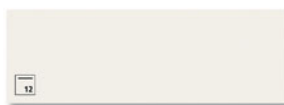

verre véritable
Longueur maximale 3400 mm

Découvrez plus d'échantillons en magasin.

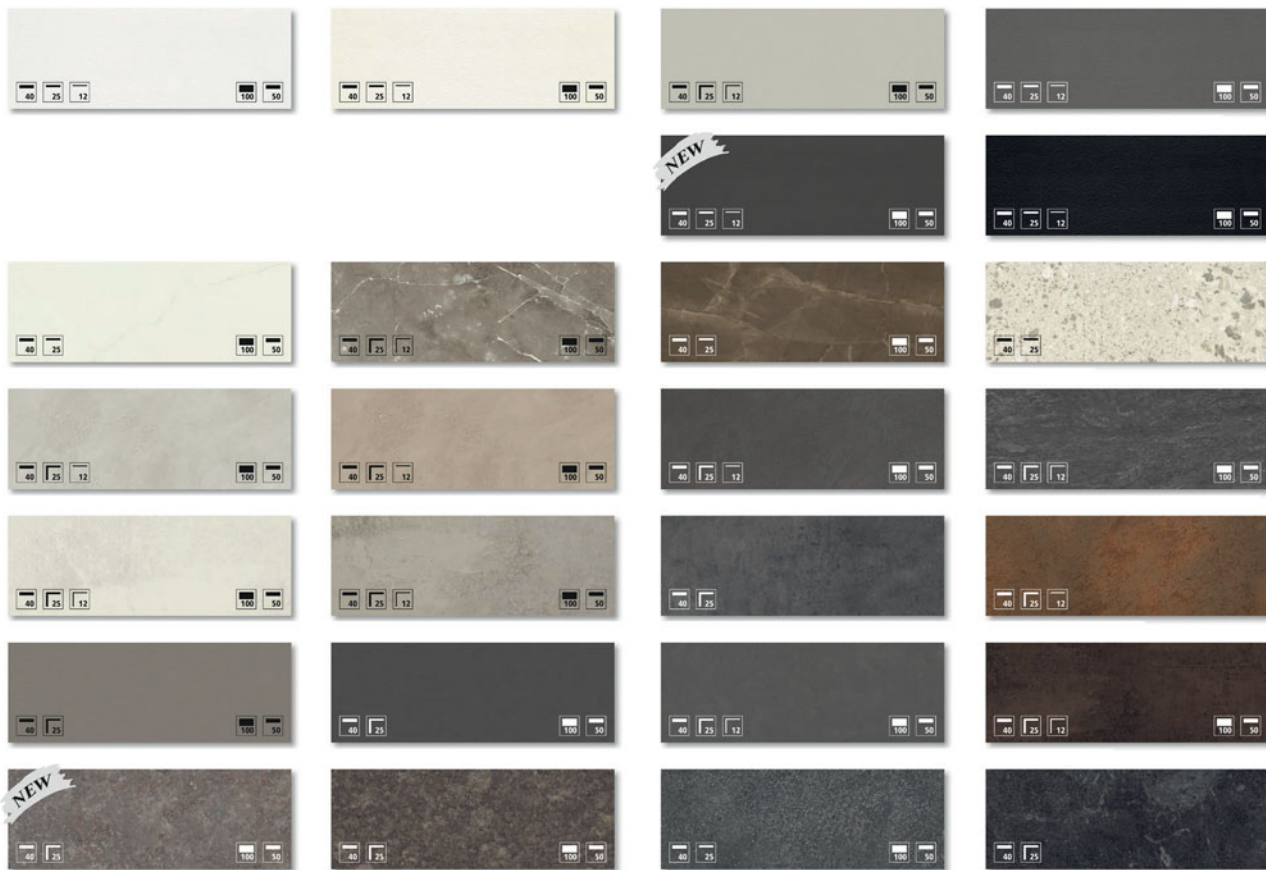

Découvrez plus d'échantillons en magasin.



NOS PALETTES

d'options

► NOS CRÉDENCES

*La crédence :
la touche finale de votre cuisine !*

Au-delà de sa fonction pratique, la crédence donne aussi le ton de votre cuisine. La préférez-vous en accord parfait avec votre plan de travail ? Penchez-vous pour une crédence qui contraste totalement avec vos meubles ?

Boullanger vous propose **une large gamme de matériaux résistants et personnalisables pour une cuisine qui vous ressemble !** Du style le plus classique en carrelage blanc au design arty le plus audacieux...

À vous de choisir !

(et nous sommes là pour vous aider si vous avez des doutes dans les accords).





GAMME DECOR



Supports

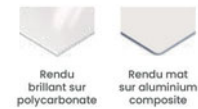

Rendu brillant sur polycarbonate

Rendu mat sur aluminium composite

Compatibilités



GAMME COULEUR



Supports

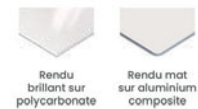

Rendu brillant sur polycarbonate

Rendu mat sur aluminium composite

Compatibilités



GAMME STRUCTURE



Supports



Aluminium composite 4 mm

Compatibilités



Découvrez plus d'échantillons en magasin.



**Nous nous
engageons,**

vous profitez !

LA QUALITÉ DU MADE IN FRANCE & ALLEMAGNE

Des meubles de cuisine
100% sur mesure, garantis
jusqu'à 10 ans, et 7 ans
sur l'électroménager.

UN ACCOMPAGNEMENT D'EXPERT

Vous concrétisez, avec nos
concepteurs, une cuisine
adaptée à vos envies et besoins,
des plans 3D à la projection
en réalité virtuelle.

Création : dps. Crédits photos : Boulanger. Les photos sont des suggestions de présentation.
Sous réserve typographiques ou omissions. Dès l'épuisement d'une référence de nos fournisseurs,
nous saurons vous conseiller un produit de qualité équivalente. Boulanger SA au capital de
40 611 564 €, siège social Avenue de la Motte 59810 Lesquin, RCS Lille Métropoles n° 347 384 570.